

ÜRÜN KODU 4721-7,28-MIX

1

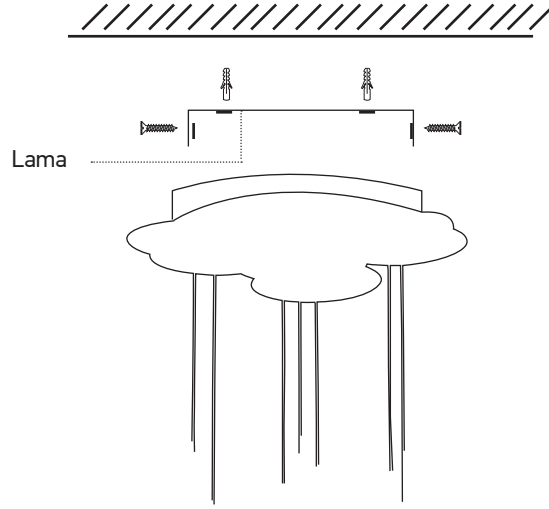
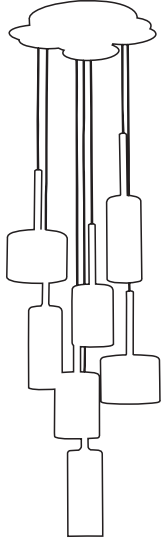

### DUVARA MONTAJ ŞEKLİ

\*Duvara dübelleri montalayınız.

\*Ürünün Lamaya ait montaj deliklerini Lamanın vidalarını oturtarak montajını yapınız.

\*Her ihtimale karşı Lamayı sabitlediğinizi kontrol ediniz.

2

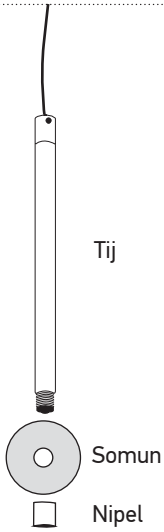

Mevcut ürün ambalajı içerisinde cam ürünlerin tavana astığınız tepsiye montajı için verilen aparatlar. (Tij, Somun, Nipel)

3

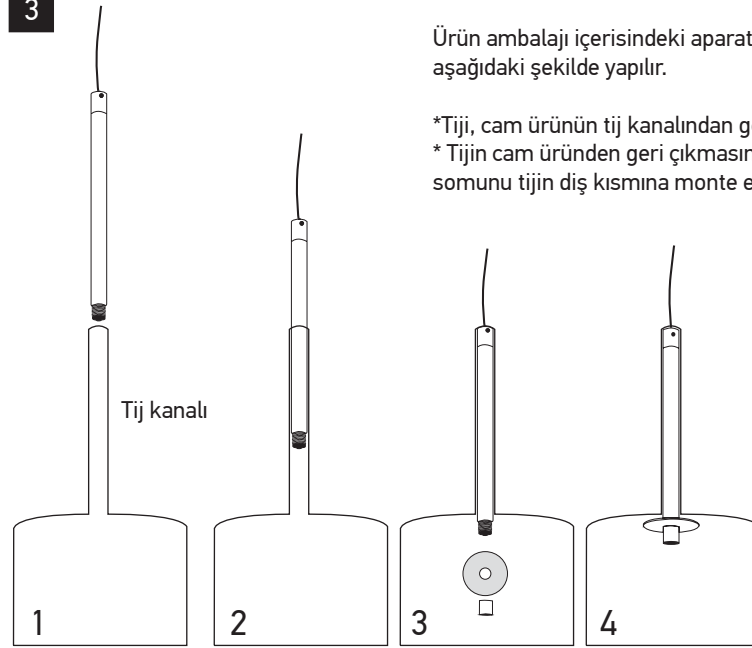

### APARATLARIN CAMA MONTAJ ŞEKLİ

Ürün ambalajı içerisindeki aparatların cama montajı aşağıdaki şekilde yapılır.

\*Tiji, cam ürünün tij kanalından geçiriniz.

\* Tijin cam üründen geri çıkmasını önlemek için, somunu tijin dış kısmına monte ediniz ve nipelı takınız.

4

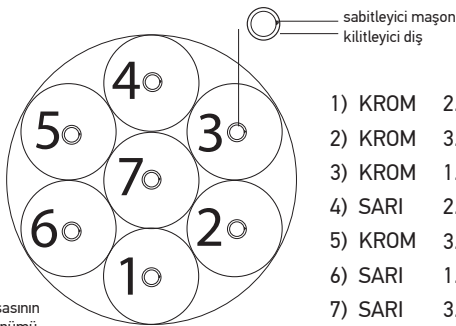

- |         |        |
|---------|--------|
| 1) KROM | 2. cam |
| 2) KROM | 3. cam |
| 3) KROM | 1. cam |
| 4) SARI | 2. cam |
| 5) KROM | 3. cam |
| 6) SARI | 1. cam |
| 7) SARI | 3. cam |

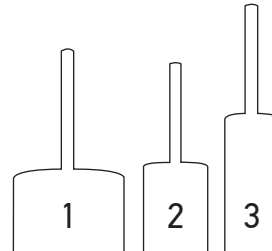

\* Renk ve şekillerine göre cam ürünlerin tepsiye montaj sıralaması ifade edilmiştir.

\*Ürünün metal kasasında bulunan, sabitleyici maşonundaki kilitleyici dişı bastırarak istediğiniz mesafeyi ayarlayın.

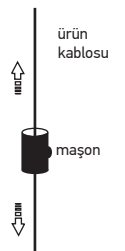

ürün kasasının üst görünümü

Not: Ürün bağlantılarının sadece yetkili ve ehliyet sahibi elektrikçiler veya elektronikçiler tarafından yapılması gerekir. Montaj ve montaj bağlantı bilgileri için montaj açıklamalarına dikkat ediniz.